

Q4XFILAF110-Q8

Fotoelektrik Sensör – Lazer Mesafe Sensörü (Nirengi)

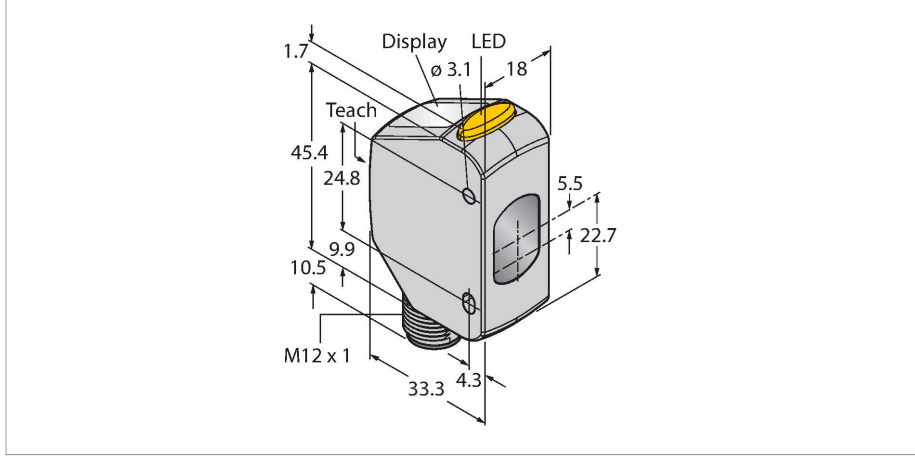

Teknik Veriler

Tip	Q4XFILAF110-Q8
Tanıt. no.	3097542
Optik veriler	
İşlev	Yakınlık anahtarı
Çalışma modu	Arka plan/ön plan bastırma
Işık tipi	kırmızı
Dalga boyu	655 nm
Lazer sınıfı	▲ 1
Optik çözünürlük	0.15 mm
Tekrarlanabilirlik	0.075 mm
Mesafe	35...110 mm
Ortam ışığından etkilenmeme	5000 lüks
Elektrik verileri	
Çalışma voltajı	10...30 VDC
DC nominal çalışma akımı	≤ 28 mA
Kısa devre koruması	evet
Ters kutup koruması	evet
Çıkış işlevi	Analog çıkış
Type of analog output	4...20 mA
Akım çıkışı	4...20 mA
Yük direnci	≤ 1000 Ω
Hazırlık gecikmesi	≤ 750 msn
Tipik yanıt süresi	< 0.5 msn
Mekanik veriler	
Tasarım	Dikdörtgen, Q4X
Boyutlar	33.5 x 18 x 57.5 mm
Gövde malzemesi	Metal, Paslanmaz çelik

Özellikler

- 4 basamaklı 7 bölümlü LED
- 3 düğme
- Çıkış göstergesi (sarı)
- IP67/69K
- ECOCAB sertifikalı
- Mesafe: 35...110 mm
- Lazer sınıfı 1, kırmızı, 655 nm, IEC 60825-1:2007 uyarınca
- Çalışma gerilimi: 10...30 VDC
- 1 x PNP, 1 x NPN kontak çıkışı
- Dikdörtgen tasarım
- Paslanmaz çelik gövde (1.4404)

Kablo bağlantı şeması

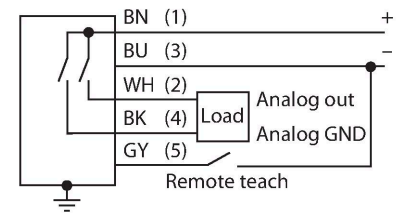

İşlevsel prensip

Q4X, lazer üçgenleme prensibiyle çalışan bir lazer mesafe sensörüdür. 35...110 mm menzile, 0,15 mm çözünürlüğe ve sınıf 1 akım çıkışı (4...20 mA) analog lazere sahiptir. İkili mod işlevselliğiyle, Q4X yalnızca mesafeleri değil, bir nesnenin yansıttığı ışık yoğunluğunu da yakalar. Bu eşsiz özellik sayesinde lazerler, bundan önce akla bile gelmeyecek uygulamalarda kullanılabilir. ÇALIŞTIRMA modunda, anahtarlama noktasını değiştirebilir, açık ve koyu anahtarlama ayarlayabilir ve sensöre doğru şekilde öğretebilirsiniz. AYARLAMA modunda, öğretmeyi, tüm standart çalıştırma parametrelerini seçebilir ve ayrıca fabrika varsayılanlarına dönebilirsiniz.

Teknik Veriler

Lens	akrilik, PMMA
Elektriksel bağlantı	Konektörler, M12 x 1, PVC
Çekirdek sayısı	5
Ortam sıcaklığı	-10...+50 °C
Saklama sıcaklığı	-25...+75 °C
Relative humidity	35...95 %
IP Derecesi	IP67 IP68 IP69
Özel özellikler	Kimyasallara dayanıklı Wash down Kimyasallara dayanıklı
Anahtarlama durumu	LED, sarı
Ekran	4 basamaklı 7 bölümlü LED ekran
Testler/onaylar	
Titreşim direnci	MIL-STD-202G, Yöntem 201A (10 - 60 Hz, 2 saat boyunca her biri x, y ve z eksenleri boyunca 1,52 mm pikten pike genlik), sensör çalışması
Darbe testi	MIL-STD-202G, Yöntem 213B Koşul I (XYZ eksenleri boyunca 100G 6x, 18 darbe), sensör çalışırken
Onaylar	CE, cULus, ECOLAB

Aşırı kazanç eğrisi

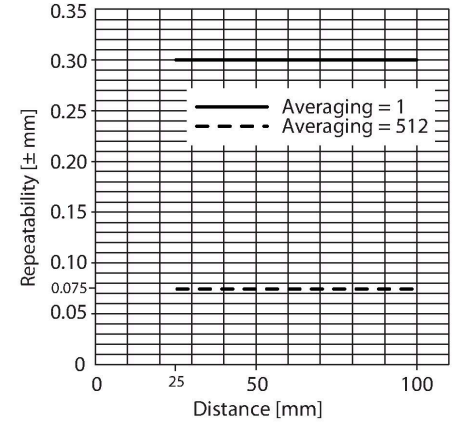

Aksesuarlar

SMBQ4XFAM10

3091513

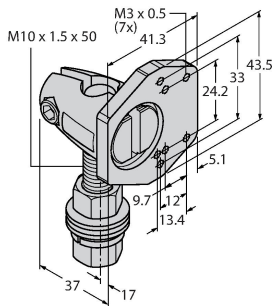

Montaj braket, döndürülebilir, paslanmaz çelik, Q4X/Q3X serisi sensörleri için, M10 x 1,5 dış

Aksesuarlar

Ölçekli çizim

Tip

Tanıt. no.

RKC4.5T-2/TEL

6625016

Bağlantı kablosu, dışı M12, düz, 5 pimli, kablo uzunluğu: 2 m, kılıf malzemesi: PVC, siyah; cULus onaylı; diğer kablo uzunlukları ve kaliteleri mevcuttur, bkz. www.turck.com

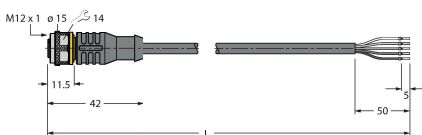

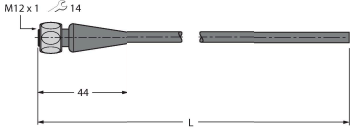
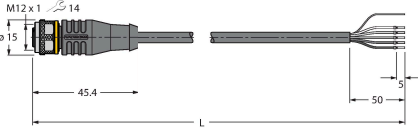
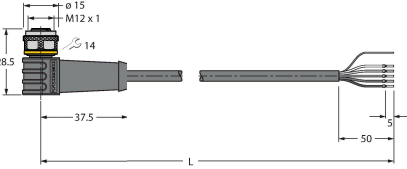
Ölçekli çizim	Tip	Tanit. no.	
	RKH4.5-2/TFG	6933455	Bağlantı kablosu, M12 dişi, düz, 5 pimli, paslanmaz çelik kaplin somunu, kablo uzunluğu: 2 m, kılıf malzemesi: TPE, gri, sıcaklık aralığı -40...+105°C; diğer kablo uzunlukları ve tasarımları mevcuttur, bkz. www.turck.com
	RKS4.5T-2/TEL	6626361	Bağlantı kablosu, M12 dişi konektör, düz, 5 telli, kablo uzunluğu: 2 m, kılıf malzemesi: PVC, siyah; korumalı; cULus onaylı; diğer kablo uzunlukları ve kaliteleri mevcuttur, bkz. www.turck.com
	WKS4.5T-2/TEL	6626364	Bağlantı kablosu, M12 dişi konektör, açılı, 5 telli, kablo uzunluğu: 2 m, kılıf malzemesi: PVC, siyah; korumalı; cULus onaylı; diğer kablo uzunlukları ve kaliteleri mevcuttur, bkz. www.turck.com