

# LTF12IC2LDQ

## Fotoelektrik Sensör – Lazer Tarama Sistemi

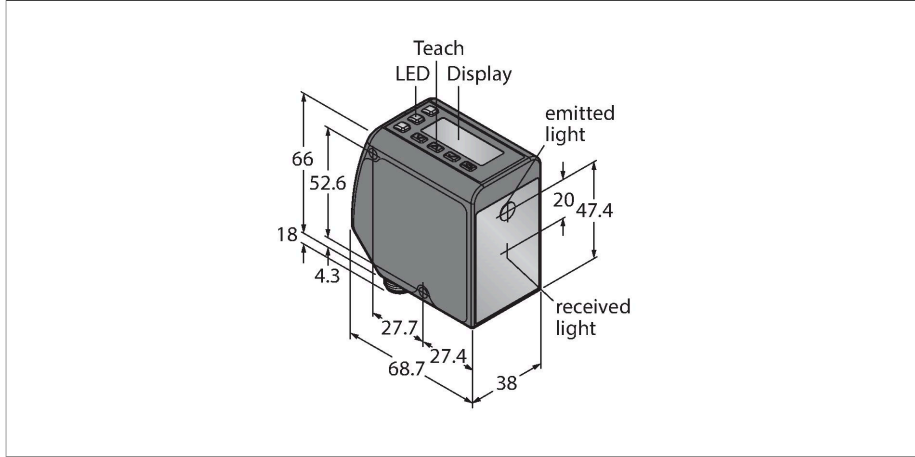

### Teknik Veriler

Tip	LTF12IC2LDQ
Tanit. no.	3094849
<b>Optik veriler</b>	
İşlev	Yakınlık anahtarı
Çalışma modu	Çalışma süresi
Işık tipi	kırmızı
Dalga boyu	660 nm
Lazer sınıfı	▲ 2
Optik çözünürlük	3 mm
Tekrarlanabilirlik	1.5 mm
Mesafe	50...12000 mm
Ortam ışığından etkilenmeme	40000 lüks
<b>Elektrik verileri</b>	
Çalışma voltajı	12...30 VDC
DC nominal çalışma akımı	≤ 85 mA
Kısa devre koruması	evet
Ters kutup koruması	evet
Çıkış işlevi	NA kontak, PNP/NPN
Çıkış 2	Analog çıkış
Type of analog output	4...20 mA
Akım çıkışı	4...20 mA
Anahtarlama frekansı	≤ 250 Hz
Hazırlık gecikmesi	≤ 2 s
Hazırlık gecikmesi	≤ 2000 msn
Tipik yanıt süresi	< 1.5 msn
<b>Mekanik veriler</b>	
Tasarım	Dikdörtgen, LTF

### Özellikler

- 2 satırlı 8 bölümlü görünüm
- M12 × 1 erkek konektör, döndürülebilir, 5 pimli
- Mesafe: 0,05...12 m
- Lazer sınıfı 2, kırmızı, 660 nm, IEC 60825-1:2007 uyarınca
- Çözünürlük: 0,3...3 mm
- Çalışma voltajı: 12...30 VDC
- PNP/NPN kontak çıkışı, anahtarlabilir
- Analog çıkış: 4...20 mA

### Kablo bağlantı şeması

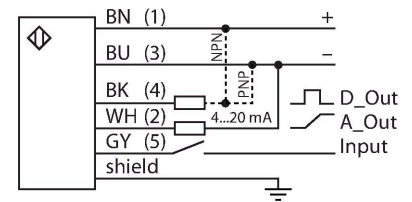

### İşlevsel prensip

LTF lazer sensörleri, 12 m'ye kadar bir kadar mesafede bir nesneyle olan mesafeyi ölçer. Ayarlar, gövde üzerindeki düğmeler yoluyla yapılır. Entegre ekran, menü navigasyonuna yardımcı olur ve ölçülen mesafeyi görüntüleme işlevi görür. Kontak çıkışı yeniden programlanabilir ve analog çıkışı, tipe bağlı olarak akım veya gerilim çıktısı şeklinde düzenlenir. Entegre konektör, montajını kolaylaştıracak şekilde 90° derece döndürülebilir. Transmitter LED'i, menü veya gri kablo (tel 5) yoluyla kapatılabilir. Aynı kablo, senkronizasyon modunda iki cihazı çalıştırmak için kullanılabilir ve bu da karşılıklı etkiyi engeller. Ölçüm hassasiyeti kazanç eğrisinden elde edilebilir.

## Teknik Veriler

Boyutlar	77 x 26 x 56 mm
Gövde malzemesi	Metal, Kalıp döküm çinko alaşımı, Siyah
Lens	plastik, Polikarbonat
Elektriksel bağlantı	Konektörler, M12 x 1, PVC
Çekirdek sayısı	5
Ortam sıcaklığı	-20...+55 °C
Saklama sıcaklığı	-30...+65 °C
Relative humidity	90 %
IP Derecesi	IP67
Özel özellikler	süzdürme/erteleme
Güç-açık göstergesi	LED, yeşil
Anahtarlama durumu	LED, sarı
<b>Testler/onaylar</b>	
Titreşim direnci	IEC 60947-5-2 uyarınca
Darbe testi	IEC 60947-5-2 uyarınca
Onaylar	CE

## Aşırı kazanç eğrisi

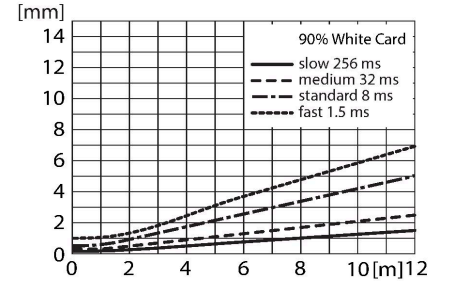

## Aksesuarlar

### SMBLTFU

3094757

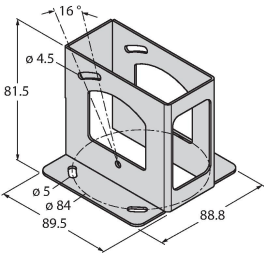

LTF serilerinin sensörleri için paslanmaz çelik koruyucu gövde

### SMBLTFL

3094756

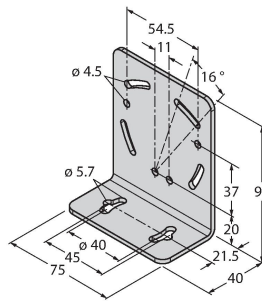

LTF serilerinin sensörleri için dikdörtgen, paslanmaz çelik montaj braketi

## Aksesuarlar

### Ölçekli çizim

### Tip

### Tanıt. no.

RKC4.5T-2/TEL

6625016

Bağlantı kablosu, dişi M12, düz, 5 pimli, kablo uzunluğu: 2 m, kılıf malzemesi: PVC, siyah; cULus onaylı; diğer kablo uzunlukları ve kaliteleri mevcuttur, bkz. [www.turck.com](http://www.turck.com)



WKC4.5T-2/TEL

6625028

Bağlantı kablosu, dişi M12, açılı, 5 pimli, kablo uzunluğu: 2 m, kılıf malzemesi: PVC, siyah; cULus onaylı; diğer kablo uzunlukları ve kaliteleri mevcuttur, bkz. [www.turck.com](http://www.turck.com)

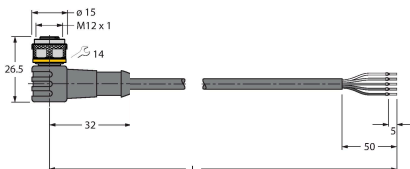

## Ölçekli çizim

## Tip

## Tanit. no.

RKS4.5T-2/TEL

6626361

Bağlantı kablosu, M12 dişi konektör, düz, 5 telli, kablo uzunluğu: 2 m, kılıf malzemesi: PVC, siyah; korumalı; cULus onaylı; diğer kablo uzunlukları ve kaliteleri mevcuttur, bkz. [www.turck.com](http://www.turck.com)

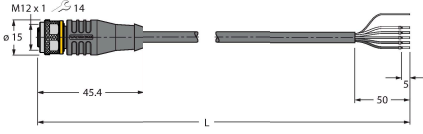

WKS4.5T-2/TEL

6626364

Bağlantı kablosu, M12 dişi konektör, açılı, 5 telli, kablo uzunluğu: 2 m, kılıf malzemesi: PVC, siyah; korumalı; cULus onaylı; diğer kablo uzunlukları ve kaliteleri mevcuttur, bkz. [www.turck.com](http://www.turck.com)

