

Compact IP20 Multiprotocol I/O Station

4 canale IO-Link Master

FEN20-4IOL

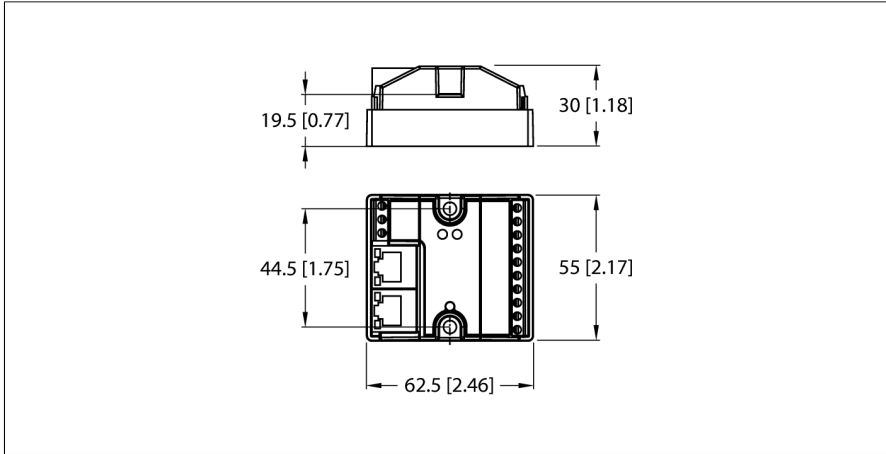

Tip	FEN20-4IOL
Nr. ID	6814140

Date de sistem	
Tensiune de alimentare	24 VDC
Domeniu admisibil	20,4...28,8
Alimentare sistem	Alimentare de la V1, necesită sursă de alimentare clasă 2
Conectare sursă de alimentare	terminale cu șurub
Curent de alimentare	100 mA
Alimentare senzor/actuato	Alimentarea terminalelor V1+1...V1+4 de la V1+, 1 A per terminal. Curent total max. 4 A
Izolare electrică	500V Galvanic Zone-Zone and Zone-Ethernet
Pierdere de putere, tipic	≤ 2.4 W

Date de sistem	
Transmission rate Ethernet	10/100 Mbps, full/half duplex, autonegociere, autocrossing
Conectoare Fieldbus	Screw terminals, (Power and I/O)
Secțiunea terminalelor	0.2...1.5 mm ² (AWG: 26...14)
Cuplu de strângere	0.5 Nm
Connection technology Ethernet	2 × RJ45
Domeniul de adrese Fieldbus	0 (192.168.1.254)
Detectare protocol	automat
Web server	192.168.1.254 (Default)
Interfață service	Ethernet

Controler logic de câmp (FLC)	
ARGEE Versiune Firmware	1.2.0.0
ARGEE Versiune Engineering	1.0.10.0

- EtherNet/IP™ slave
- Modbus TCP slave
- PROFINET slave
- 2 RJ45 ports for the Ethernet connection
- Integrated Ethernet switch
- 10/100 Mbps
- C/Q se pot configura ca intrări sau ieșiri digitale
- V1+,...V1+, configurabil ca ON, comutabil sau OFF
- Grad de protecție IP20

Modbus TCP	
Adresare	Static IP, BOOTP, DHCP
Funcții cod suportate	FC1, FC2, FC3, FC4, FC5, FC6, FC15, FC16, FC23
Număr de conexiuni TCP	6
Număr date de intrare (PAE)	max. 1 Registru
Adresa de start pentru regiștri de intrare	0 (0x0000 hex)
Număr date de ieșire (PAA)	max. 1 Registru
Adresa de start pentru regiștri de ieșire	2048 (0x0800 hex)

Ethernet/IP	
Adresare	conform specificației EtherNet/IP
Conectare rapidă (QC)	< 400 ms
Inel nivel dispozitiv (DLR)	suportat
Conexiuni clasă 1 (CIP)	6
Assembly Instance pentru Intrări	103
Număr bytes de intrare	8
Assembly Instance pentru Ieșiri	104
Număr de bytes de ieșire	4
Assembly Instance pentru Configurare	106
Dimensiune Configurație	0

PROFINET	
Adresare	DCP
Clasă de conformitate	B (RT)
Timp ciclu minim	1 ms
Pornire rapidă Fast Start-Up (FSU)	< 150 ms
Diagnoză	conform tratării alarmelor PROFINET
Detectie topologie	suportat
Adresare automată	suportat
Protocol de redundanță a mediului de transmisie (MRP)	suportat





intrări digitale	
Număr de canale	4 de la C/Q
Tip de intrare	PNP
Întârziere la intrare	2.5 ms

ieșiri digitale	
Număr de canale	4 de la C/Q
Tip de ieșire	PNP
Curent de ieșire pe canal	400 mA max
Protecție la scurtcircuit	Da

IO-Link	
Număr de canale	4
Specificație IO-Link	V 1.1
Tip IO-Link port	Class A
Tip de cadru	Acceptă toate tipurile de cadru specificate
Viteză de transmisie	4.8 kbps (COM 1) / 38.4 kbps (COM 2) / 230 kbps (COM 3)

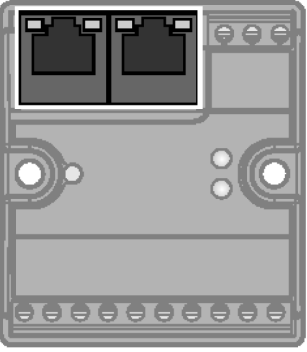
Conformitate standard/directivă	
Test vibrații	Conf. cu IEC 60068-2-6
Test la șocuri mecanice	gemäß IEC 60068-2-27
Aprobări și certificări	cULus, grad de contaminare 2, necesită sursă de alimentare clasă 2

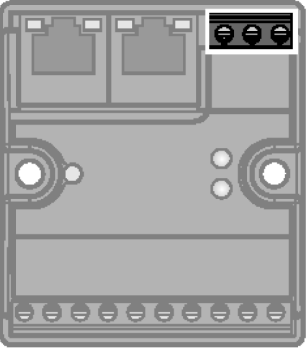
Date de sistem	
Dimensiuni (l x L x h)	55 x 62.5 x 30 mm
Temperatura mediului	-25...+70 °C
Temperatura de depozitare	-40...+85 °C
Clasă de protecție	IP20
MTTF	425 ani conform SN 29500 (Ed. 99) 20 °C
material carcasă	Poliamidă armată cu fibră de sticlă (PA6-GF30)
Culoarea carcasei	negru
Cuplul de strângere al șurubului de prindere	Terminale șurub = 0.5 max. Nm

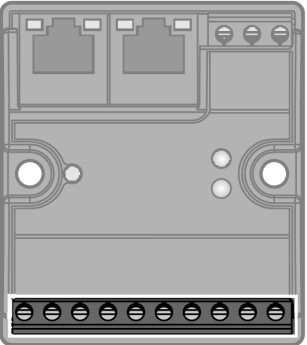
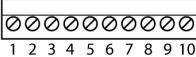
	<p>Ethernet</p>	<p>RJ45 Ethernet</p>  <p>12345678</p> <ul style="list-style-type: none"> 1 = TX + 2 = TX - 3 = RX + 4 = n.c. 5 = n.c. 6 = RX - 7 = n.c. 8 = n.c.
	<p>Sursă de alimentare Recommended torque for screw terminals: 0.5 Nm (4.43 lb.in)</p>	<p>Power Supply</p>  <ul style="list-style-type: none"> 1 = ⊕ 2 = V1 - 3 = V1 +
	<p>Canale I/O Recommended torque for screw terminals: 0.5 Nm (4.43 lb.in) V1+...V1+, configurable as on, switchable or off</p>	<p>Terminal Connection</p>  <ul style="list-style-type: none"> 1 = V1 - 2 = C/Q 1 3 = V1 + 1 4 = C/Q 2 5 = V1 + 2 6 = C/Q 3 7 = V1 + 3 8 = C/Q 4 9 = V1 + 4 10 = V1 -

Led stare modul

LED	Culoare	Stare	Descriere
ETH1 / ETH2	Green	ON	Ethernet Link (100 Mbps)
		Flashing	Ethernet communication (100 Mbps)
	yellow	ON	Ethernet Link (10 Mbps)
		Flashing	Ethernet communication (10 Mbps)
		OFF	No Ethernet link
BUS	Verde	ON	Conexiune activă la un master
		Semnalizare intermitentă	Pregătit
		Intermitent 3x (1 Hz)	Programul ARGEE rulează
	Roșu	ON	Conflict adresă IP sau cuvântul de stare e activ
		Semnalizare intermitentă	Comanda clipire activă
		OFF	Lipsă alimentare
ERR	Verde	ON	Diagnostic dezactivat
	Roșu	ON	Scurtcircuit Dispozitiv greșit sau lipsă

Accesorii

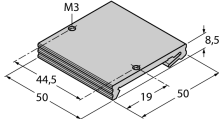
Tip	Număr identificare		Desen cu dimensiuni
FDN20-BKT-DIN	Z0076	Adaptor de montaj pentru montarea pe șină DIN (TS 35) a modulelor Fxx20 cu 8-canale	 <p>The technical drawing shows a perspective view of a rectangular adapter. The dimensions are: length 44.5, total width 50, mounting hole diameter M3, distance from the left edge to the hole center 19, distance from the hole center to the right edge 50, thickness 8.5, and a small offset of 1 on the right side.</p>