

K50L2RGBKQ

Wskaźniki LED – wskaźnik ostrzegawczy

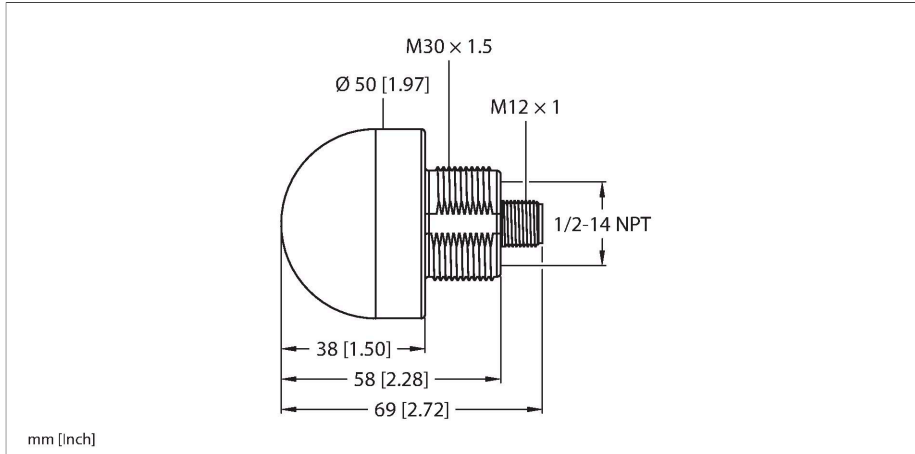

Cechy charakterystyczne

- Wskaźnik LED widoczny ze wszystkich stron
- Możliwość indywidualnej kontroli
- Gwint M30 x 1,5
- Stopień ochrony IP67/IP69K
- Można wyświetlać 12 wstępnie zdefiniowanych kolorów lub dowolne spośród milionów dostępnych kolorów.
- Funkcja migania, wyświetlanie naprzemiennych wzorów, obraz dwukolorowy i kontrola intensywności
- Złącze męskie M12x1
- Napięcie zasilania 18...30 VDC

Schemat podłączenia



Zasada działania

Wskaźniki są wyposażone w diody LED RGB. Złącze IO-Link pozwala aktywować 1 z 12 wstępnie zdefiniowanych kolorów lub ustawić 1 z nawet 1 000 000 żądanych kolorów przy użyciu współrzędnych X i Y. Dostępne funkcje obejmują błyskanie, kontrolę intensywności oraz animacje – obroty, wyświetlanie naprzemiennych wzorów oraz obraz 2-kolorowy. Główną zaletą diod LED jest wierność odwzorowania kolorów i jasność. Jedno światło może wyświetlić więcej wariantów niż poprzednie modele.

Dane techniczne

Typ	K50L2RGBKQ
Nr kat.	3802158
Dane sygnału i wyświetlacza	
Cel	Wskaźnik świetlny LED
Funkcja	Oświetlenie punktowe
Rodzaj światła	RGB
Trwałość diody LED (L70)	50000 h
Możliwość ściemnienia	Programowalne
Cechy koloru 1	RGB, Można skonfigurować przez złącze IO-Link
Cechy szczególne	Do mycia
Dane elektryczne	
Maks. pobór prądu na kolor	150 mA
Protokół komunikacyjny	IO-Link
Funkcja wyjścia	Styk NO, Bezpotencjałowe
Typ wejścia	Protokół komunikacyjny
Typowy czas odpowiedzi	< 30 ms
IO-Link	
Specyfikacja IO-Link	V 1.1
Communication mode	COM 2 (38.4 kBaud)
Process data width	16 bit
Frame type	Type_2_2
Funkcja styk 4	IO-Link
Maximum cable length	20 m
W zestawie SIDI GSDML	Tak
Dane mechaniczne	
kaskadowe	nie

Dane techniczne

Wykonanie	Półkula, K50L
Wymiary	Ø 50 x 69 mm
Materiał obudowy	Tworzywo sztuczne, PC, Kat6 _A , Czarny
Window material	Poliwęglan, rozproszone
Połączenie elektryczne	Złącze, M12 × 1, PVC
Liczba żył przewodu	4
Temperatura pracy	-40...+50 °C
Wilgotność względna	0...90 %
Stopień ochrony	IP66 IP67 IP69
Testy/aprobaty	
MTTF	249 rok/lata zgodnie z SN 29500 (Ed. 99) 40 °C
Certyfikaty	CE, UL w wykazie

Akcesoria

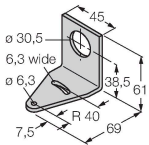
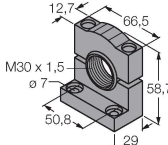
SMB30A	3032723	SMB30SC	3052521
	Uchwyt montażowy, prostopadłościenny, stal nierdzewna, dla czujników z gwintem 30mm		Uchwyt montażowy, czarny PBT, dla czujników z gwintem 30 mm, obrotowy

Akcesoria

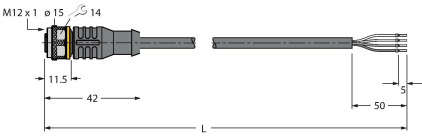
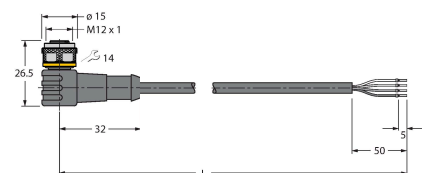
Rysunek wymiarowy	Typ	Nr kat.	
	RKC4.4T-2/TEL	6625013	Kabel połączeniowy, złącze żeńskie M12, proste, 4-styk., długość kabla: 2 m, materiał powłoki: PVC, czarny; aprobata cULus
	WKC4.4T-2/TEL	6625025	Kabel połączeniowy, złącze żeńskie M12, kątowe, 4-styk., długość kabla: 2 m, materiał powłoki: PVC, czarny; aprobata cULus

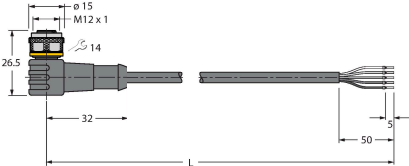
Rysunek wymiarowy	Typ	Nr kat.	
	RKC4.5T-2/TEL	6625016	Kabel połączeniowy, złącze żeńskie M12, proste, 5-styk., długość kabla: 2 m, materiał powłoki: PVC, czarny; aprobatą cULus
	WKC4.5T-2/TEL	6625028	Kabel połączeniowy, złącze żeńskie M12, kątowe, 5-styk., długość kabla: 2 m, materiał powłoki: PVC, czarny; aprobatą cULus