

Toebehoren

Bevestigingsbeugel

MW-08

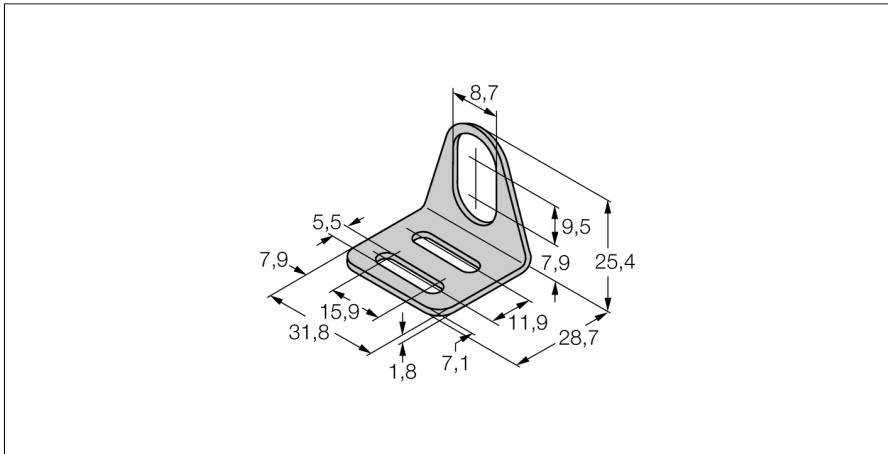

- bevestigingsbeugel voor schroefdraadsensoren van de bouwvorm M8 x 1
- roestvast staal A2 1.4301 (AISI 304)

Algemene beschrijving

De bevestigingsbeugel voor sensoren met schroefdraad in de bouwvorm M8 x 1 biedt een uitstekende montageflexibiliteit. De positie van de sensor kan extreem gebruiksvriendelijk in alle drie dimensies verder worden bijgesteld.

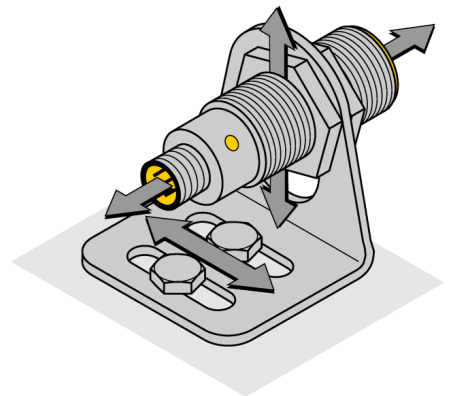

Type	MW-08
Identnr.	6945008
Bouwvorm	toebehoren voor schroefdraad, M8
Afmetingen	28.7 x 31.8 x 25.4 mm
Materiaal behuizing	metaal, 1.4301 (AISI 304)