

HT-IDENT-H1147

Čtecí / zapisovací hlavy HF – pro ruční operace

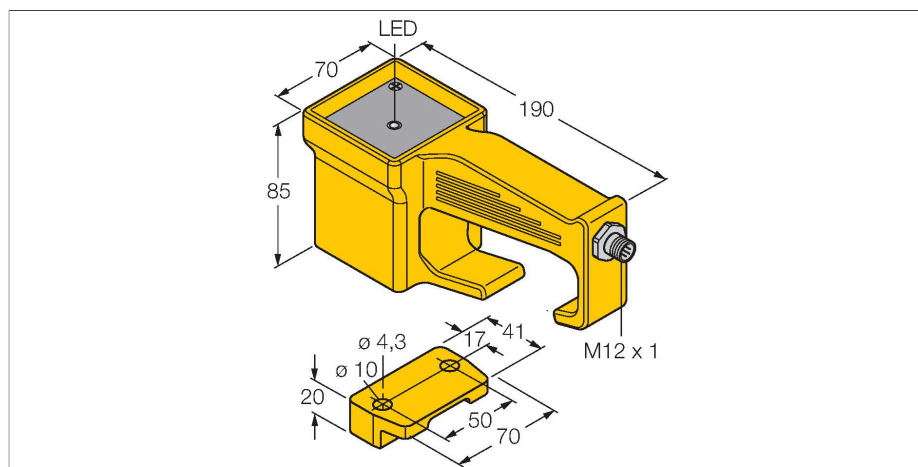

Technické údaje

Typ	HT-IDENT-H1147
ID č.	7030236
Poznámka p produktu	flexibilní použití
Certifikáty	CE UKCA
Schválení rádia	EU/RED: Evropa
Elektrické údaje	
Napájecí napětí	10...30 VDC
DC jmenovitý provozní proud	≤ 80 mA
Spínaný proud	1000 mA pro 1 ms
Datový přenos	indukční vazba
Technologie	HF RFID
Pracovní frekvence	13,56 MHz
Standards komunikace a protokolů	ISO 15693 NFC Typ 5
Vzdálenost zápisu max.	115 mm
Výstupní funkce	čtyřdrát, čtení/zápis
Mechanické údaje	
Provedení	nevestavné
Okolní teplota	-25... +70 °C
Pouzdro	s držadlem, HT-IDENT
Rozměry	190 x 70 x 85 mm
Materiál pouzdra	žlutá
Materiál aktivní plochy	plast, žlutá
Odolnost vůči vibracím	55 Hz (1 mm)
Odolnost proti rázům	30 g (11 ms)
Stupeň krytí	IP67
Elektrické připojení	M12 x 1
MTTF	248 let dle SN 29500 (Ed. 99) 40°C



Vlastnosti

- napájení a funkce jen po připojení na interface modul BLident
- konektor M12 × 1, připojení pouze pomocí kabelu BLident

konektor .../S2503

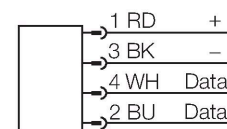

Konektor .../S2500

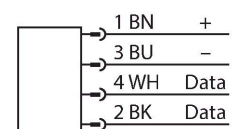

konektor .../S2501

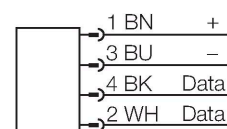

Funkční princip

HF čtecí/zapisovací hlava, s pracovní frekvencí 13,56 MHz, vytváří okolo sebe přenosovou oblast. Její velikost (0...500 mm) závisí na vzájemné kombinaci čtecí/zapisovací hlavy a datového nosiče.



Technické údaje

Indikace napájení	LED, zelená
Množství v balení	1

Uváděné vzdálenosti pro čtení představují typické hodnoty v laboratorních podmínkách, bez vlivů okolních materiálů. Vzdálenosti pro čtení / zápis datových nosičů montovaných na / do kovu TW-R**-M(MF). Tolerance součástí, způsob použití v aplikaci, okolní podmínky a ovlivnění okolními materiály (zejména kovy) může změnit dosah až o 30%.. Proto je bezpodmínečně nutné vyzkoušet aplikaci (zejména při čtení a zápisu za pohybu) v reálných podmínkách!

LED	Barva	Stav	Význam
-----	-------	------	--------

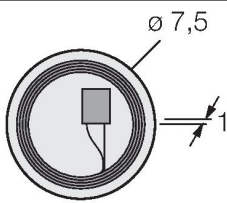
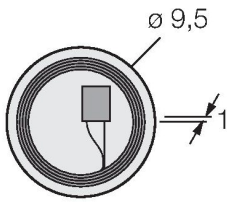
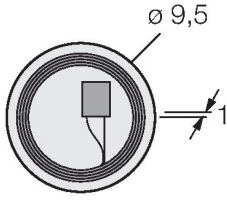
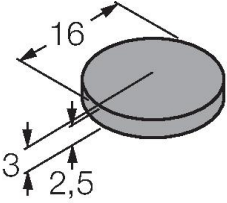
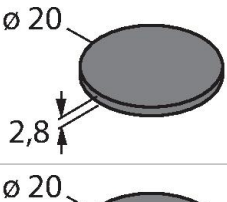
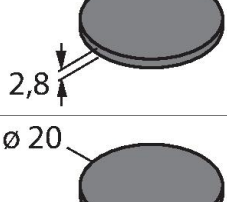
\\Graphics\Pic4\00185369_0.EPS

Rozměry	Typové označení	Vzdálenost pro čtení/zápis		Přenosová oblast		Minimální vzdálenost mezi dvěma hlavami [mm]
		Doporučení [mm]	max. [mm]	Délka max. [mm]	Vyosení max. [mm]	
	TW-R7.5-B128 7030231	13	30	42	21	120
	TW-R9.5-B128 7030252	14	33	46	23	120
	TW-R9.5-K2 7030558	18	38	42	21	120
	TW-R16-B128 6900501	28	50	54	27	120
	TW-R20-B128 6900502	30	50	50	25	120
	TW-R20-B320 100005244	30	50	50	25	120
	TW-R20-K2 6900505	22	40	36	18	120

	TW-R30-B128 6900503	30	53	62	31	120
	TW-R30-B320 100005245	30	53	62	31	120
	TW-R30-K2 6900506	30	55	56	28	120
	TW-R50-B128 6900504	45	85	96	48	120
	TW-R50-B320 100005246	45	85	96	48	120
	TW-R50-K2 6900507	38	81	82	41	120
	TW-L80-50-P-B128 7030389	42	81	93	46	120
	TW-B510X1.5-19-K2 6901380	8	23	30	15	120
	TW-BD10X1.5-19-K2 6901381	20	39	44	22	120
	TW-SPP18X1-B128 6901062	15	34	46	23	120
	TW-R50-M-B128 7030209	23	46	48	24	120
	TW-R80-M-B128 7030207	25	53	68	34	120

	TW-R50-M-K2 7030229	15	37	46	23	120
	TW-R80-M-K2 7030205	15	47	54	27	120
	TW-R4-22-B128 7030237	20	40	50	25	120
	TW-L86-54-C-B128 6900479	60	115	132	66	120
	TW-R10-M-B146 7030545	7	18	30	15	120
	TW-R12-M-B146 7030500	7	18	30	15	120
	TW-L18-18-F-B128 7030634	29	56	52	26	120
	TW-BS8x1.25-19-K2 7030638	8	23	30	15	120