

LTF12IC2LDQ

Optosenzor – laserové měřicí senzory

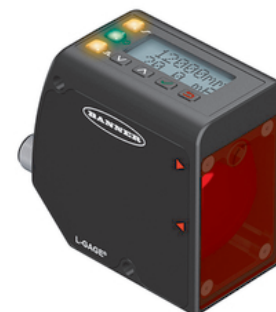
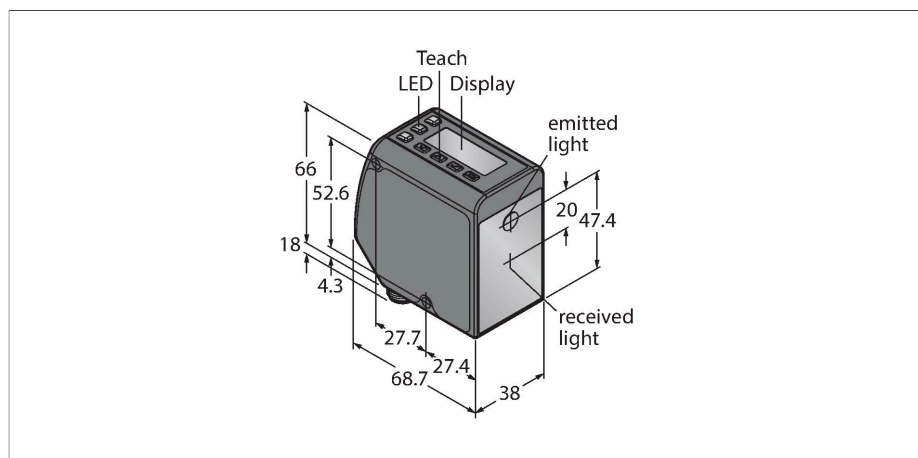

Technické údaje

Typ	LTF12IC2LDQ
ID č.	3094849
Optická data	
Funkce	senzor přiblížení
Druh provozu	runtime
Barva světla	červená
Vlnová délka	660 nm
Laserová třída	▲ 2
Optické rozlišení	3 mm
Opakovatelnost	1.5 mm
Rozsah	50...12000 mm
odolnost vůči okolnímu světlost	40000 lux
Elektrické údaje	
Napájecí napětí	12...30 VDC
DC jmenovitý provozní proud	≤ 85 mA
Ochrana proti zkratu	ano
Ochrana proti přepólování	ano
Výstupní funkce	spínací, PNP/NPN
Výstup 2	analogový výstup
Typ analogových výstupů	4...20 mA
Proudový výstup	4...20 mA
Frekvence spínání	≤ 250 Hz
Doba ustálení	≤ 2 s
Doba ustálení	≤ 2000 ms
Reakční čas typicky	< 1.5 ms
Mechanické údaje	
Pouzdro	kvádrové pouzdro, LTF

Vlastnosti

- 2místný, 8segmentový displej
- otočná zástrčka M12 x 1, 5pinová
- rozsah: 0.05...12 m
- laser třídy 2, červený, 660 nm, dle IEC 60825-1:2007
- rozlišení: 0.3...3 mm
- napájecí napětí: 12...30 VDC
- přepínací výstup PNP / NPN
- analogový výstup: 4...20 mA

Schéma zapojení

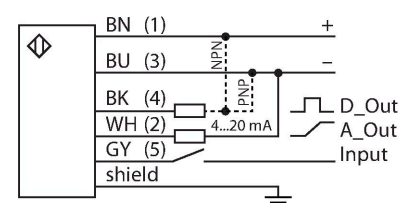

Funkční princip

Laserové měřicí senzory řady LTF měří vzdálenost k objektu až 12 m. Přístroj je možné nastavit pomocí tlačítek. Integrovaný displej slouží pro zobrazení naměřené hodnoty a pro nastavení přístroje. Spínací výstup je možné nastavit, proudový výstup je, dle typu, proudový nebo napěťový. Integrovaný konektor je otočný o 90°, zjednodušuje tak montáž. Laser je možné vypnout pomocí menu nebo pomocí šedého vodiče (pin 5). Šedý vodič je možné využít také pro synchronizaci několika senzorů, aby se neovlivňovaly navzájem. Přesnost měření lze vyčíst z křivky dosahu.

Technické údaje

Rozměry	77 x 26 x 56 mm
Materiál pouzdra	kov, zinková slitina, černá
Čočka	plast, polykarbonát
Elektrické připojení	konektor, M12 x 1, PVC
Počet žil	5
Okolní teplota	-20... +55 °C
Skladovací teplota	-30... +65 °C
Relativní vlhkost vzduchu	90 %
Stupeň krytí	IP67
Speciální vlastnosti	zastavení/zpomalení
Indikace napájení	LED, zelená
Indikace stavu výstupu	LED, žlutá
Testy / certifikáty	
Odolnost vůči vibracím	dle IEC 60947-5-2
Odolnost vůči rázům	dle IEC 60947-5-2
Certifikáty	CE

Akční rádius

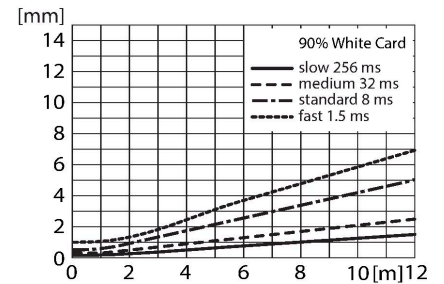

Příslušenství

SMBLTFU

3094757

Ochranné pouzdro nerez, pro senzory řady LTF

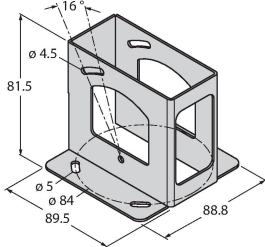

SMBLTFL

3094756

Montážní úchytka úhlová, nerez, pro senzory řady LTF

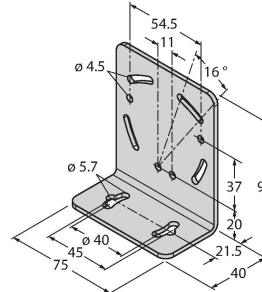

Příslušenství

Rozměrový náčrtek

Typ

ID č.

RKC4.5T-2/TEL

6625016

Připojovací kabel, zásuvka M12 přímá 5pinová, délka kabelu: 2 m, materiál kabelu: černé PVC; cULus certifikát; k dispozici i jiné délky kabelu a provedení, viz www.turck.cz



WKC4.5T-2/TEL

6625028

Připojovací kabel, zásuvka M12 úhlová 5pinová, délka kabelu: 2 m, materiál kabelu: černé PVC; cULus certifikát; k dispozici i jiné délky kabelu a provedení, viz www.turck.cz

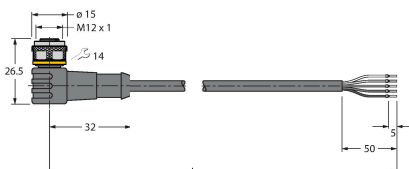

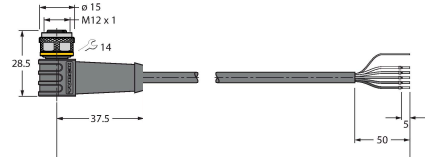
Rozměrový náčrtek	Typ	ID č.	
	RKS4.5T-2/TEL	6626361	Připojovací kabel, zásuvka M12 přímá 5pinová, délka kabelu: 2 m, materiál kabelu: černé PVC, stínění, cULus certifikát; k dispozici i jiné délky kabelu a provedení, viz www.turck.cz
	WKS4.5T-2/TEL	6626364	Připojovací kabel, zásuvka M12 úhlová 5pinová, délka kabelu: 2 m, materiál kabelu: černé PVC, stínění, cULus certifikát; k dispozici i jiné délky kabelu a provedení, viz www.turck.cz