

# Solutions Laser



**BANNER**<sup>®</sup>

more sensors, more solutions

# Lasers QS18 & Q60 – Modèles TOR

## Série QS18 – Capteur universel

- Configuration de montage universelle
- Meilleur rapport qualité/prix
- Modes de détections les plus standards disponibles



P/N	Modèle	Mode de détection	Portée	Sorties	Raccordement
3075742	QS18VP6LAF250Q5	Suppression d'arrière-plan réglable	20...250 mm	PNP / NO & NC	M12 x 4 pôles déporté
3073045	QS18VP6LDQ8	Diffus	1...300 mm	PNP / NO & NC	M12 x 4 pôles intégré
3073246	QS18VP6LLPQ8	Rétro polarisé (réflecteur inclus)	10 m	PNP / NO & NC	M12 x 4 pôles intégré

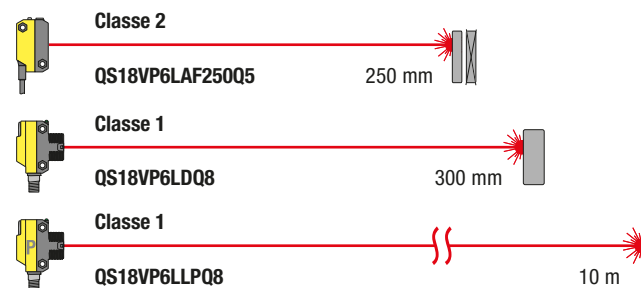

## Série Q60LAF – Suppression d'arrière-plan réglable

- Détection de petits objets à longue portée
- Réglage manuel de la suppression d'arrière-plan
- Modèles à tension universelle avec sortie relais disponibles

Boutons pour le paramétrage des retards à l'enclenchement/déclenchement

Potentiomètre pour le réglage du point de commutation

Boîtier IP67



P/N	Modèle	Mode de détection	Portée	Sorties	Raccordement
3071742	Q60BB6LAF1400Q	Suppression d'arrière-plan réglable	200...1400 mm	Bipolaire PNP/NPN	M12 x 5 pôles orientable
3071743	Q60BB6LAF2000Q	Suppression d'arrière-plan réglable	200...2000 mm	Bipolaire PNP/NPN	M12 x 5 pôles orientable

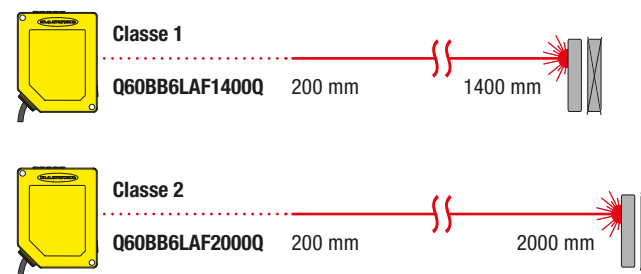

# Lasers Q3X & Q4X – Modèles TOR

## Série Q3X – Laser de contraste

- Haute performance de détection sur faible contraste
- Temps de réponse jusqu' 250 µs
- Simple à paramétrer et à contrôler grâce à son affichage



P/N	Modèle	Mode de détection	Portée	Sorties	Raccordement
3091629	<b>Q3XTBLD50-Q8</b>	Diffus	0...50 mm	PNP & NPN / NO ou NC	M12 x 5 pôles intégré
3091638	<b>Q3XTBLD-Q8</b>	Diffus	0...300 mm	PNP & NPN / NO ou NC	M12 x 5 pôles intégré

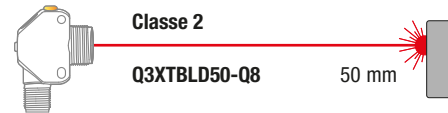

## Série Q4X – Laser de distance

- Insensible aux changements de couleurs
- Facile à installer entre 25 et 300 mm
- Capteur solutionneur de problèmes avec plusieurs modes de détection sélectionnables dans le même capteur (inclue le mode suppression d'avant et d'arrière-plan et détection d'objet transparent)



P/N	Modèle	Mode de détection	Portée	Sorties	Raccordement
3094118	<b>Q4XTBLAF300-Q8</b>	Suppression d'arrière-plan réglable	25...300 mm	PNP & NPN / NO ou NC	M12 x 5 pôles intégré
3095301	<b>Q4XTKLAF300-Q8</b>	Suppression d'arrière-plan réglable	25...300 mm	PNP NO ou NC et PNP ou IO-Link	M12 x 4 pôles intégré



Modèles Q4XF disponibles sans nez M18 fileté



# Lasers Q4X & LH – Modèles analogiques

## Série Q4X – Courte portée

- Résolution jusqu'à 0.15 mm (à une portée de 100 mm) et 0.30 mm (à une portée de 300 mm)

P/N	Modèle	Technologie	Portée	Sorties	Raccordement
3094885	<b>Q4XTILAF100-Q8</b>	Triangulation laser	100 mm	4-20 mA	M12 x 5 pôles intégré
3094797	<b>Q4XTILAF300-Q8</b>	Triangulation laser	300 mm	4-20 mA	M12 x 5 pôles intégré

Modèles à sortie tension aussi disponibles



Boîtier en acier inoxydable IP67, IP68, IP69K certifié FDA



SMBQ4XFAM10



Classe 1

Q4XTILAF100-Q8

25 mm

100 mm

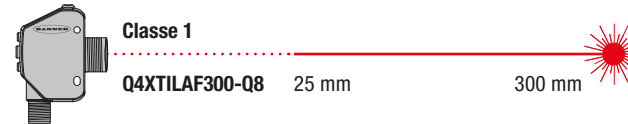

Classe 1

Q4XTILAF300-Q8

25 mm

300 mm

## Série LH – Courte portée, haute précision

- Résolution jusqu'à 1 µm et linéarité jusqu'à 10 µm
- Mode spécifique dédié à la mesure d'épaisseur
- Sortie série RS-485

P/N	Modèle	Technologie	Portée	Sorties	Raccordement
3011950	<b>LH30IX485QP</b>	Triangulation laser	25...35 mm	4-20 mA / RS-485	M12 x 8 pôles déporté
3011951	<b>LH80IX485QP</b>	Triangulation laser	60...100 mm	4-20 mA / RS-485	M12 x 8 pôles déporté
3011952	<b>LH150IX485QP</b>	Triangulation laser	100 ... 200 mm	4-20 mA / RS-485	M12 x 8 pôles déporté

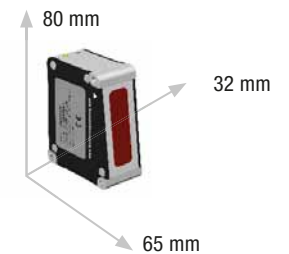

Boîtier IP67



SMBLH30



SMBLH80



SMBLH150



Classe 2

LH30IX485QP

25 mm

35 mm



Classe 2

LH80IX485QP

60 mm

100 mm



Classe 2

LH150IX485QP

100 mm

200 mm



# Lasers LTF & LE – Modèles analogiques

## Série LTF – Longue portée

- Portée: 12 m sur carte blanche 8%, 7 m sur cible noire 6%
- Précision:  $\pm 10$  mm, résolution de 0.3 à 3 mm
- Boîtier robuste en métal avec affichage 2 lignes



Affichage 2 lignes, 8 caractères

Boîtier IP67 robuste en métal

P/N	Modèle	Technologie	Portée	Sorties	Raccordement
3094849	LTF12IC2LDQ	Temps de vol	50...12000 mm	PNP ou NPN NO ou NC & 4-20 mA	M12 x 5 pôles intégré

Modèles à sortie 0-10 V ou IO-Link aussi disponibles



SMBLTFL

SMBLTFFA



## Série LE – Portée moyenne

- Paramétrage et visualisation simples grâce à l'affichage 2 lignes
- Résolution: inférieure à 0.02 mm (LE250) et 0.5 mm (LE550)
- Boîtier robuste en métal



Affichage de la distance réelle mesurée ou de la valeur de la sortie analogique

Boîtier IP67

P/N	Modèle	Technologie	Portée	Sorties	Raccordement
3091681	LE250IQ	Triangulation laser	100...400 mm	PNP ou NPN NO ou NC & 4-20 mA	M12 x 5 pôles intégré
3086746	LE550IQ	Triangulation laser	100...1000 mm	PNP ou NPN NO ou NC & 4-20 mA	M12 x 5 pôles intégré

Modèles à sortie 0-10 V ou IO-Link aussi disponible



SMBLEL

SMBLEFA

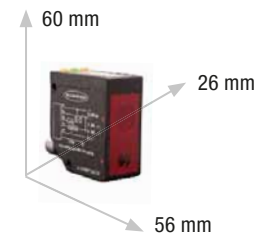

# Applications typiques



QS18 – Détection de rabats

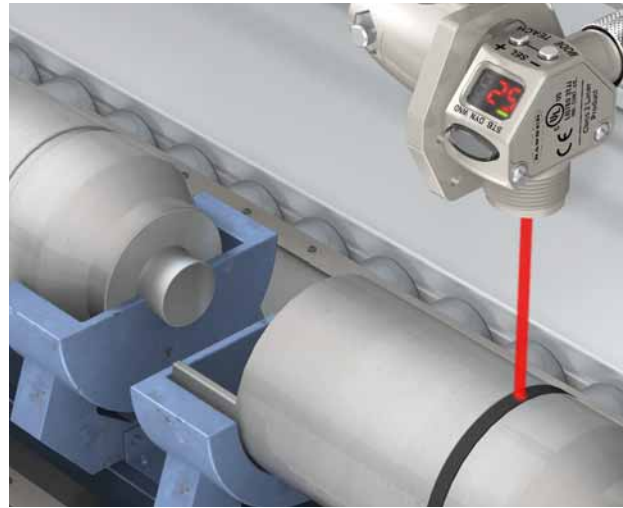

Q3X – Détection de joint torique



Q3X – Détection de repères colorés à haute vitesse

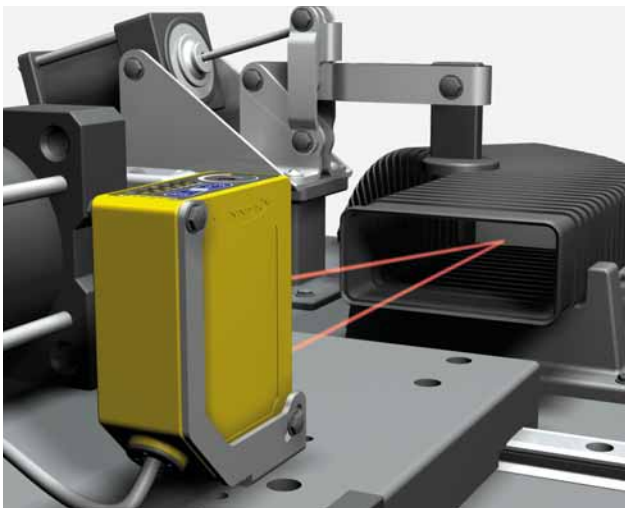

Q60 – Détection du conduit de ventilation



Q4X – Détection de sachets de thé



Q4X – Détection de bouteilles en plastique transparentes

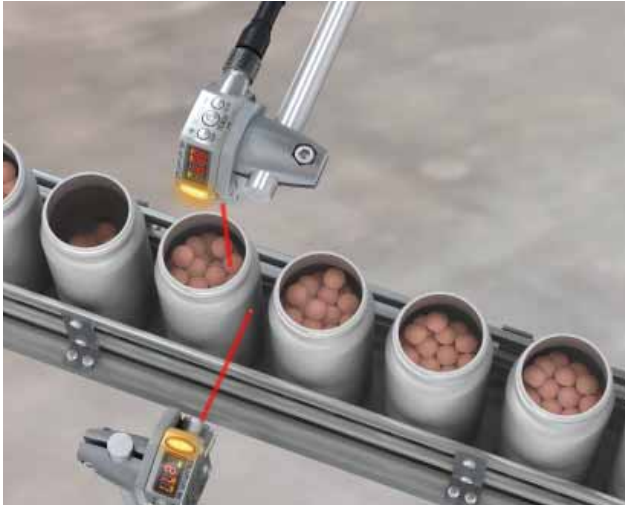

Q4X Analogique – Mesure de niveau de comprimés

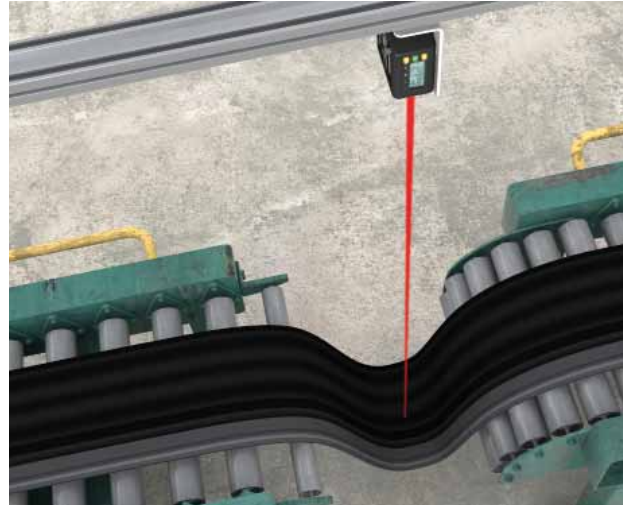

LTF – Surveillance de tension de bande

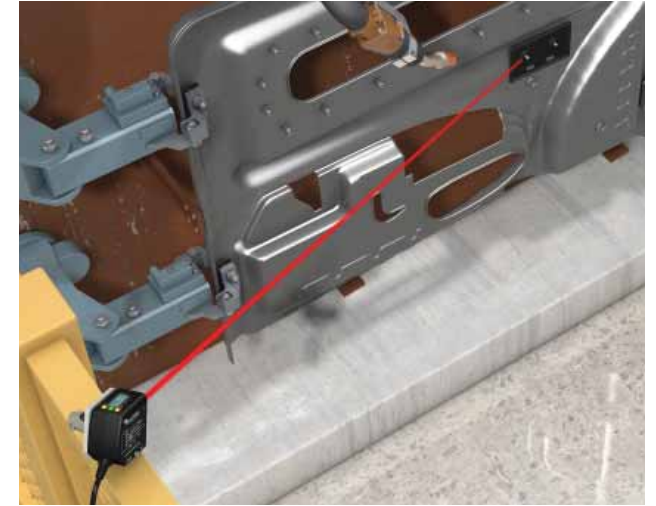

LTF –Vérification de présence/absence de composants



LH – Contrôle de profils de pneus



LE250 – Contrôle de diamètre de rouleaux à haute vitesse

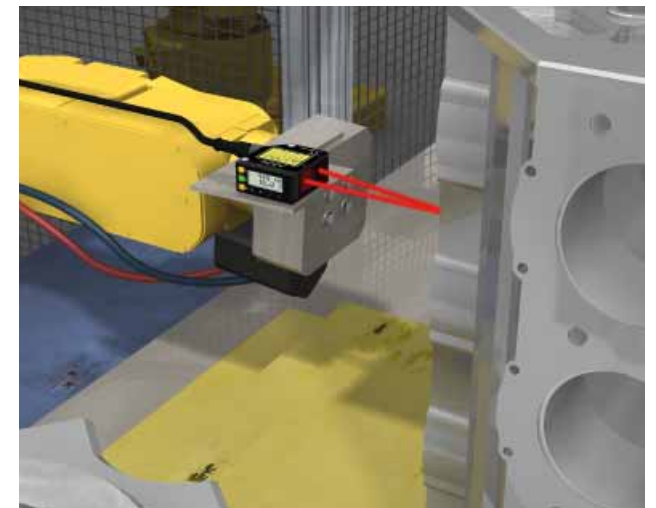

LE550 – Positionnement de blocs moteurs



# Informations complémentaires

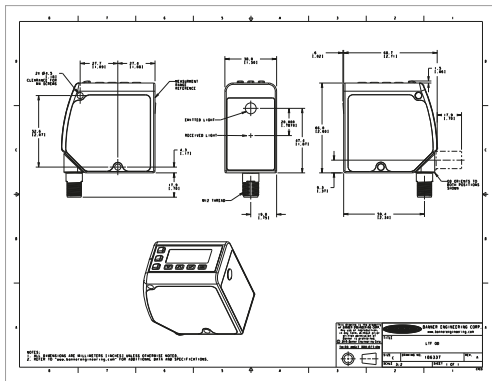

Dessins CAD, STP, DXF ou PDF

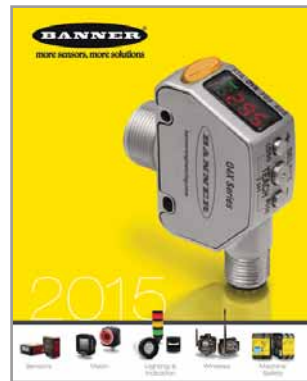

Catalogue complet



Site internet



Chaîne vidéo

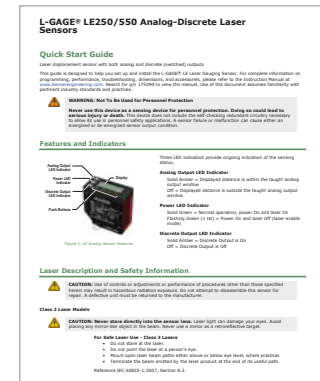

Fiches techniques

# Plus de capteurs, Plus de solutions



Sécurité Machine



Capteurs



Vision



Eclairages & Voyants



E/S sans fil

Votre distributeur local:



Turck Banner S.A.S.  
11, Rue de Courtalin, Bâtiment C  
Magny-Le-Hongre | 77703 Marne-La-Vallée Cedex 4  
Tél: 33 (0) 1 60 43 60 70 | www.turckbanner.fr



more sensors, more solutions

Banner Engineering EMEA  
www.bannerengineering.com/eu